

**"A Modern Városok Program"
keretében megvalósítandó
"Pangea Ökocentrum"
(Sóstói többfunkciós oktatási központ)
Nyíregyháza-Sóstófürdő, Állatpark
Blaha Lujza sétány hrsz.: 15010/5**

Építtető:
Nyíregyháza Megyei Jogú Város Önkormányzata
4400 Nyíregyháza, Kossuth tér 1. sz.

**Építési kivitelezési
tervdokumentáció**

146/2016 KT

Felelős építésztervező:



Gáva Attila
É/1-15-0041

**Részlettervek
M = 1 : 50**

2017. február hó

E-27

Tartalomjegyzék

- R1 Attikafal lefedés kialakítása
- R2 Attikafal lefedés kialakítása
- R3 Schüco FW50+ lábazati csomópont
- R4 Schüco FW 50+ homlokzati tűzterjedest gátló szerkezet
- R5 Schüco FW50+ lábazati csomópont kialakítása terasznál
- R6 Schüco FW50+ felső csomópont kialakítása
- R7 Schüco FW50+ üvegtető alsó csomópont kialakítása
- R8 Schüco FW 50+ üvegtető, és AWS 57 RO nyílóablak kapcsolata
- R9 ALLFACE Systems, látszó rögzítés klipszekkel rendszer csomópontjai
- R10 Padló szerkezet és Schüco FW50+ üvegfal csomópontja
- R11 Szögben találkozó Schüco FW50+ üvegfalak, csomópontja
- R12 KINGSPAN falpanel és tetőpanel rendszer csomópontjai
- R13 Szoba bejárati ajtó kialakításának részletterve

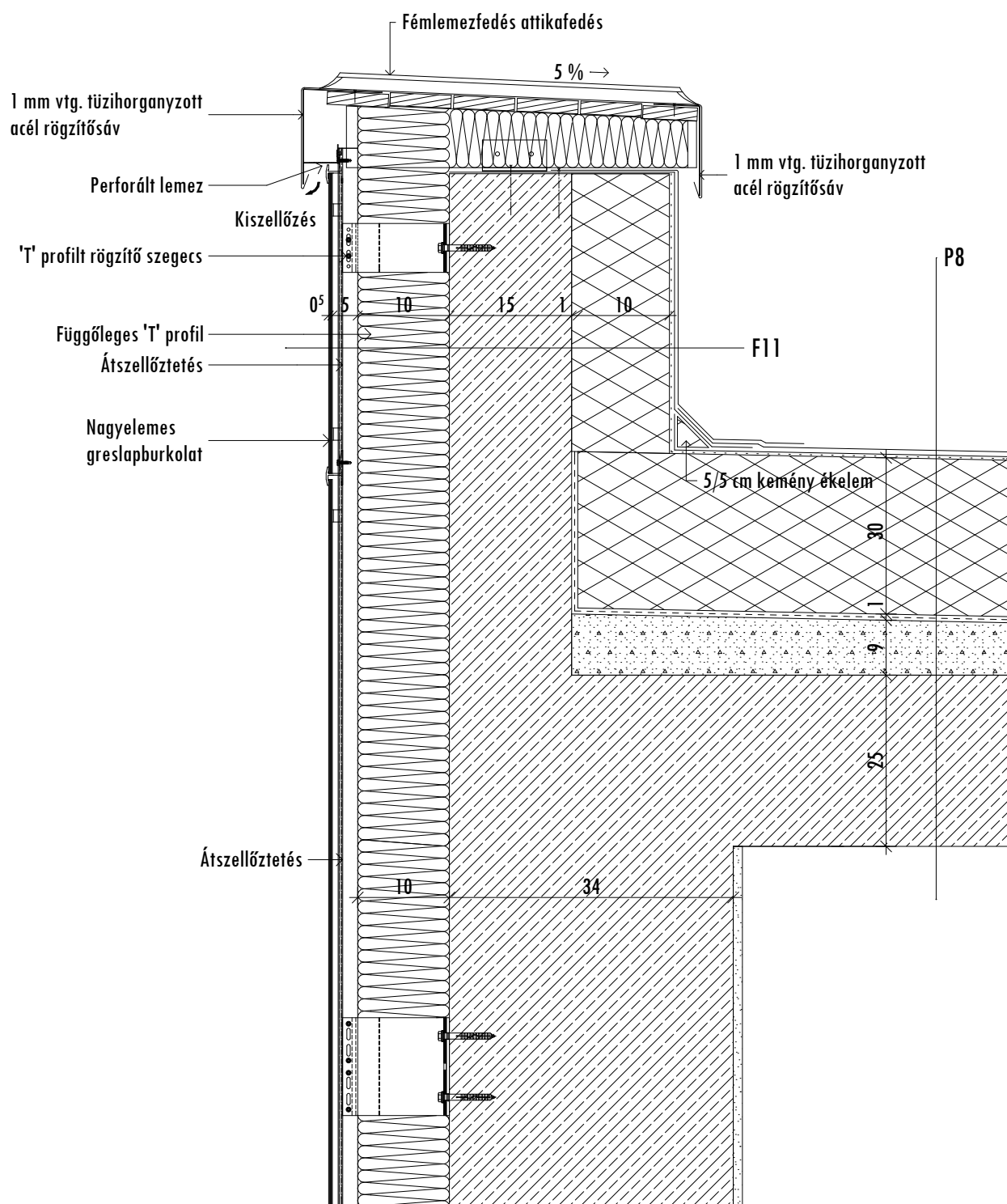

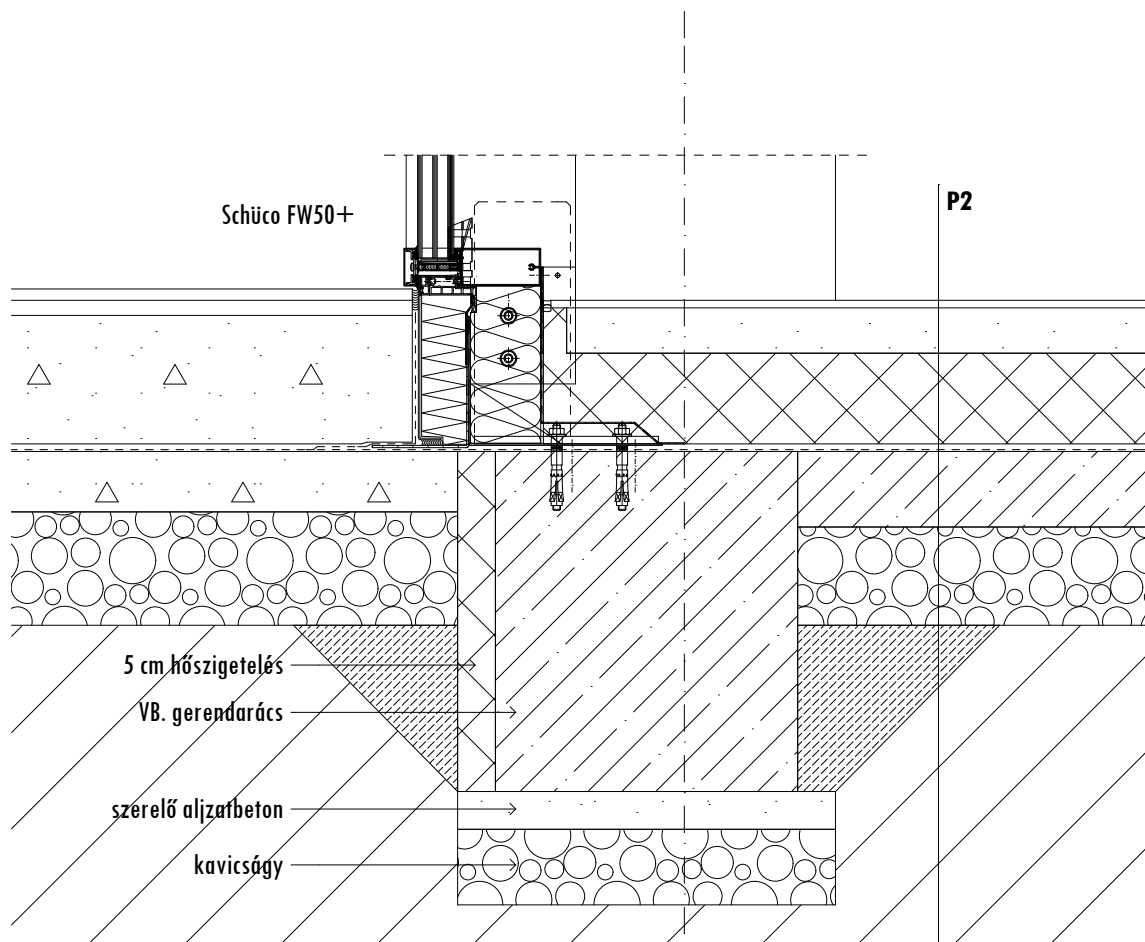

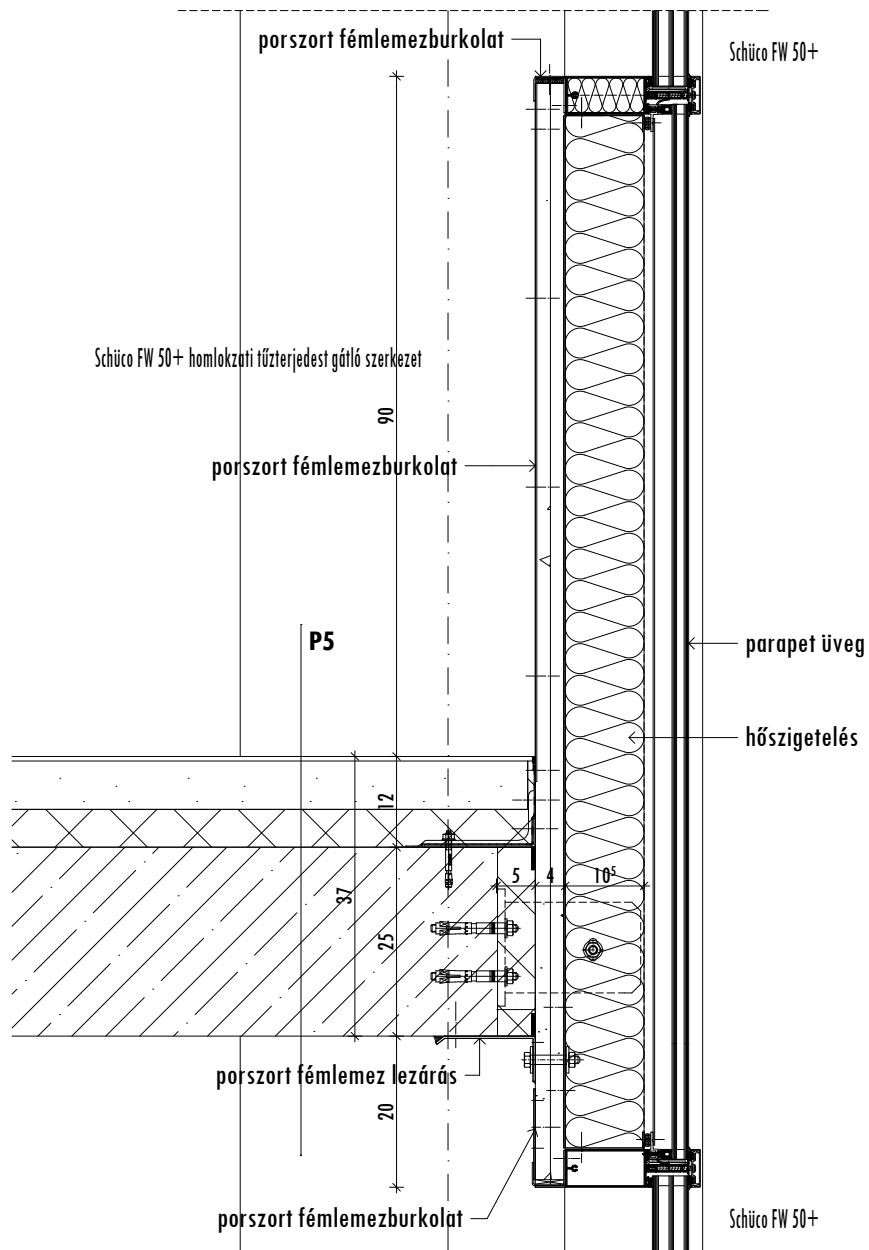

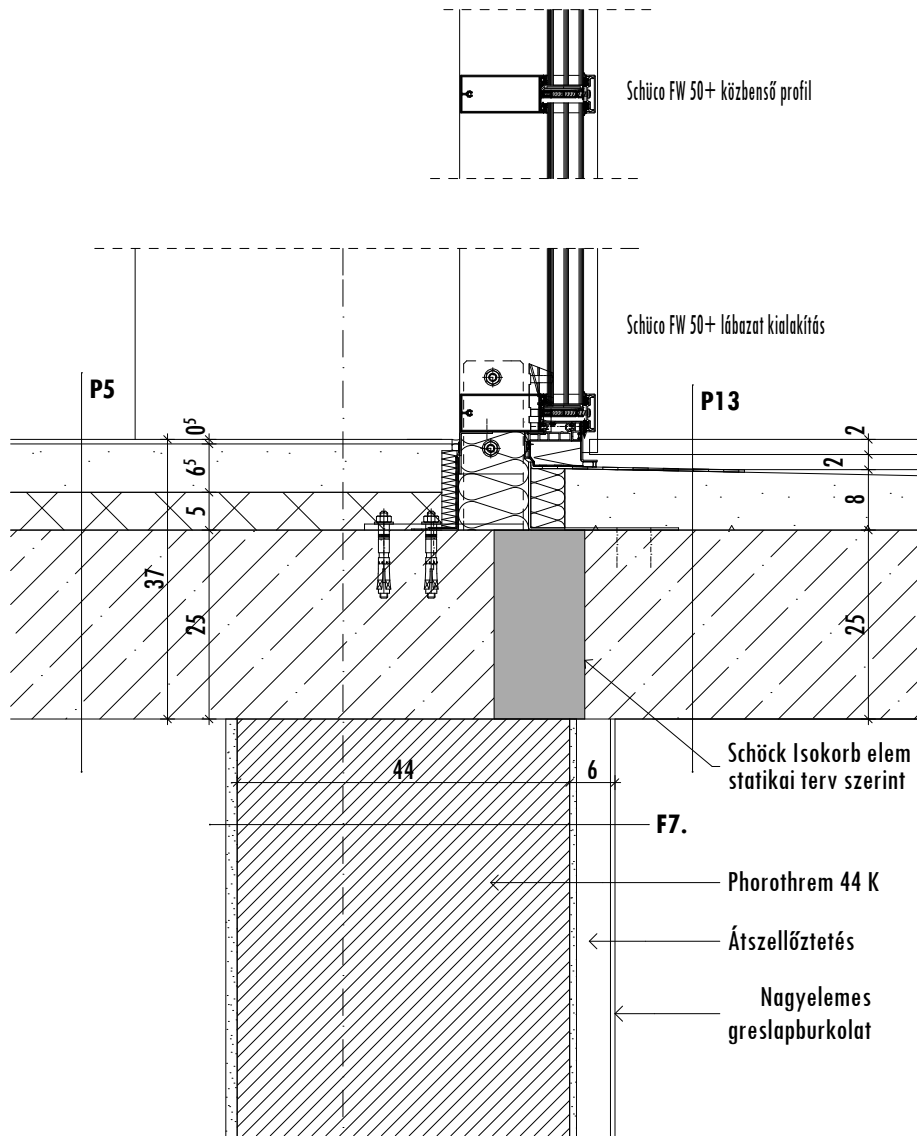

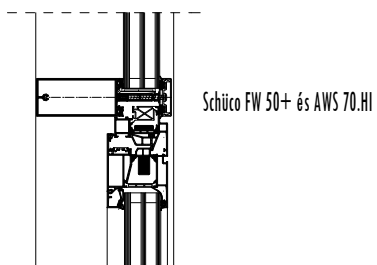
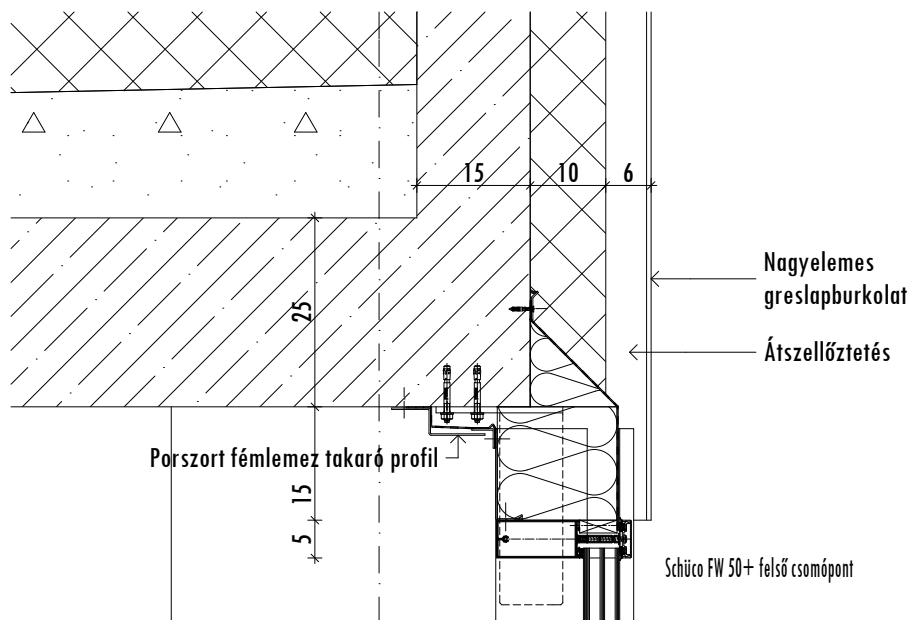

Schüco FW 50+ alsó csomópont

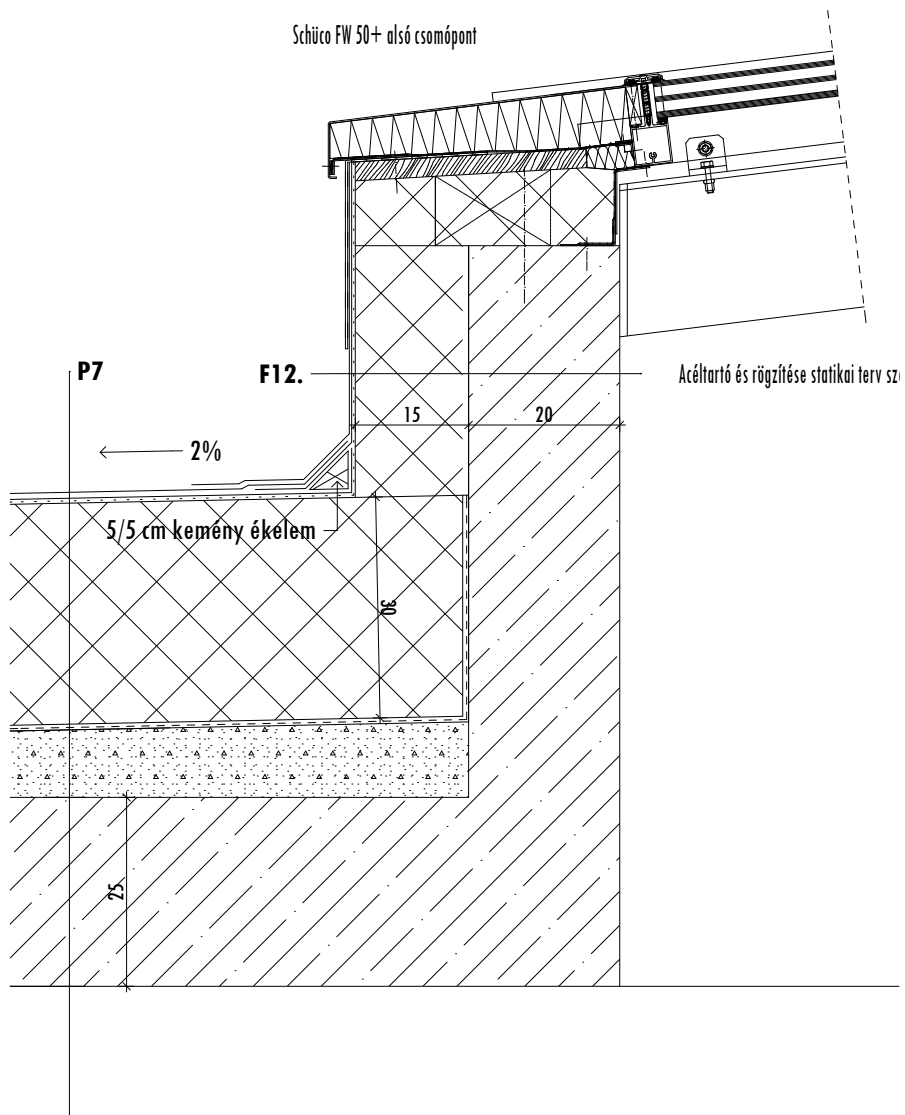

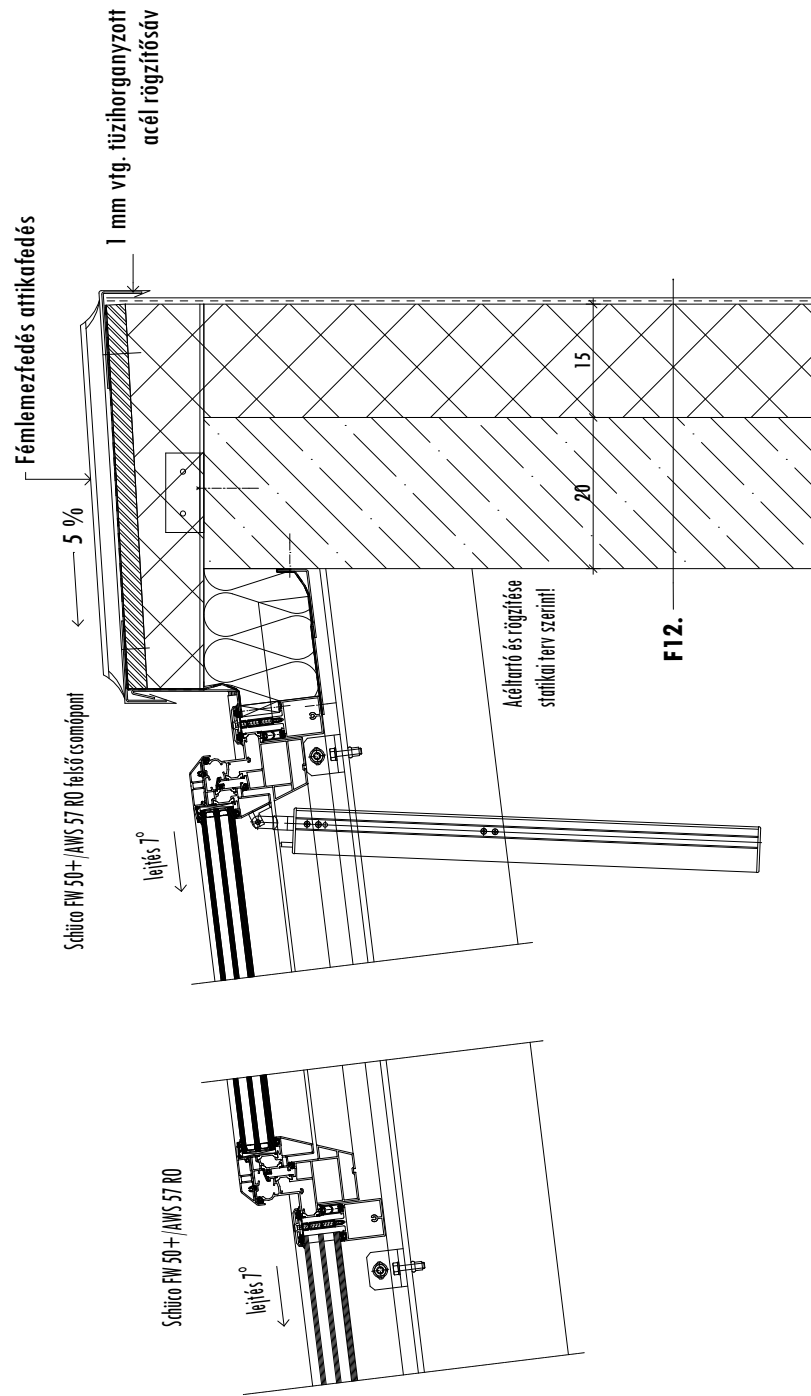

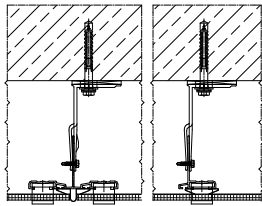

Tartóprofilok

Sarokkialakítás: negatív

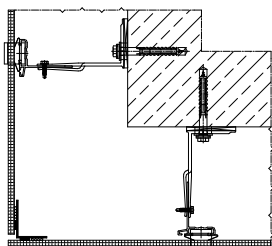
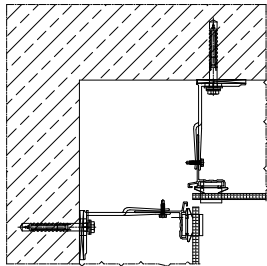

Sarokkialakítás: pozitív

Attikafedéshez csatlakozás

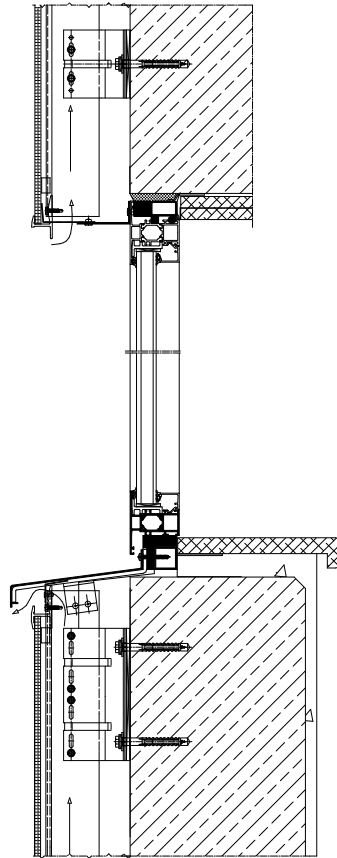
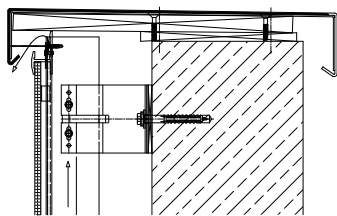

Nyílászáróhoz csatlakozás kialakítása

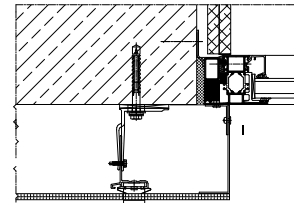

Lábazati csatlakozás

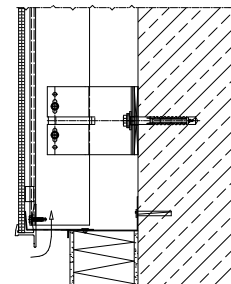

Meggfási típusok

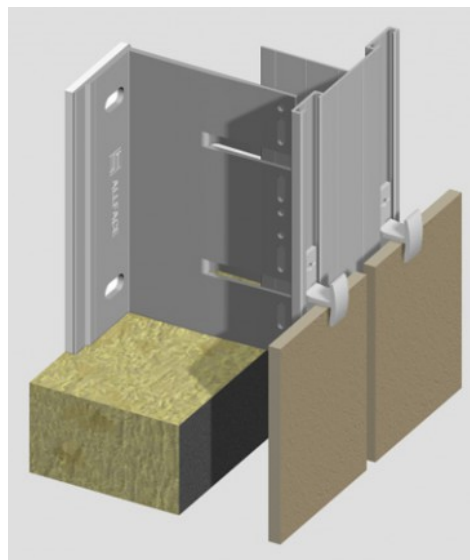
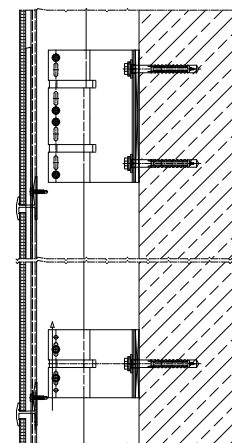

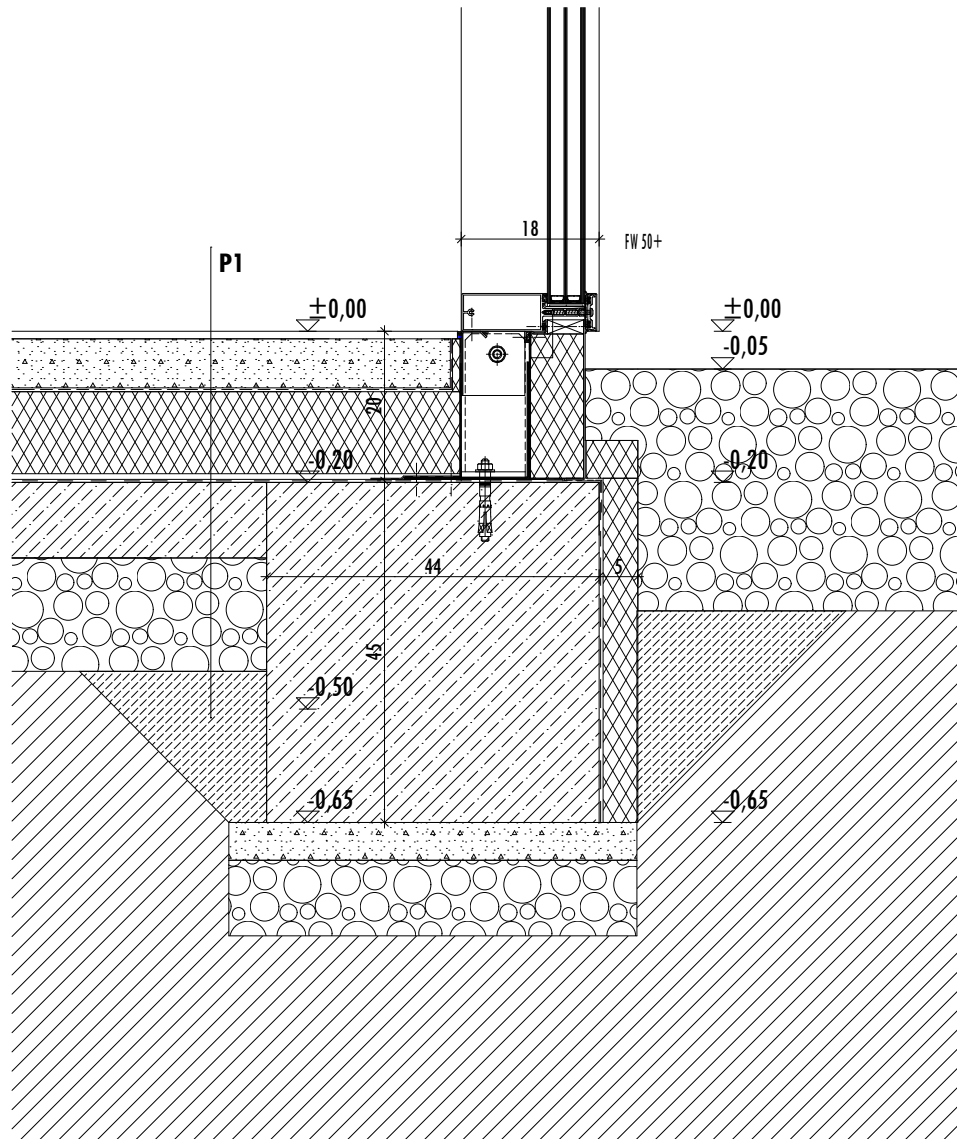

porszort fémlemezburkolat
Ral 7034 beige grey színben

Schüco FW50+

hőszigetelés

Schüco FW50+

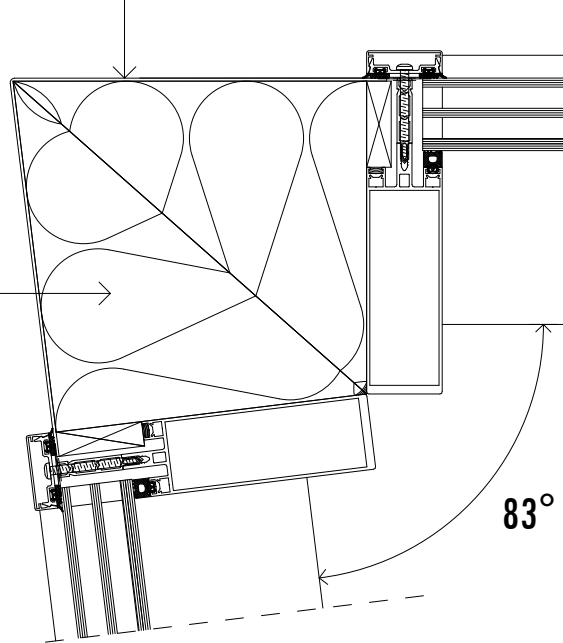

83°

vízszintes metszet

Csatlakozás téglafalhoz

D38.1.

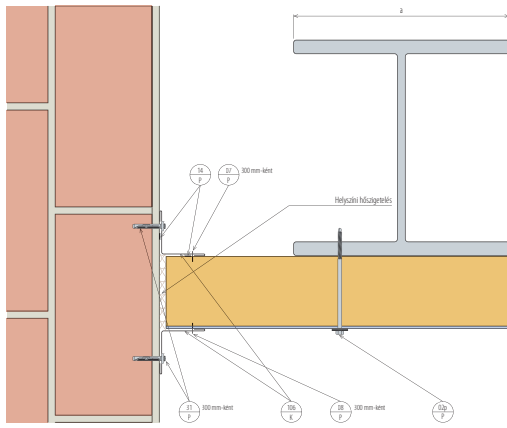

Félnyeregvető és tetőlejtésre merőleges attika

D3.2. Félnyeregvető

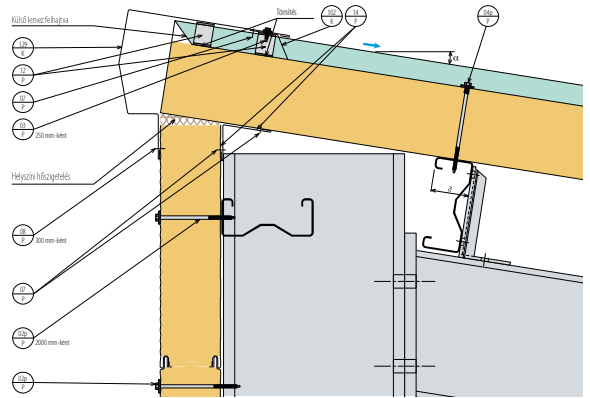

D2.5. Oromfali csomópont

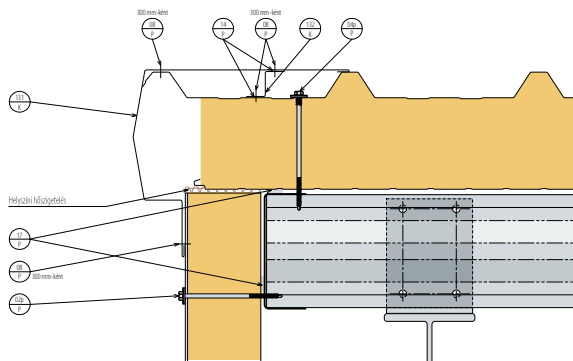

Tető / téglafal csatlakozás

D16.2. Tető-téglafal csatlakozás

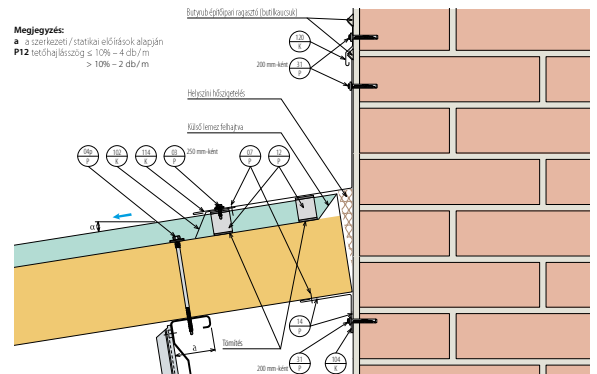

D17.2. Tető és téglafal lejtésmenti csatlakozása

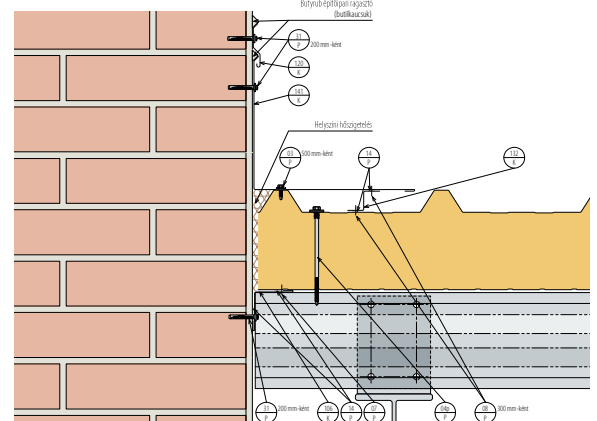

Csőátvezetés tetőn

D22.2.

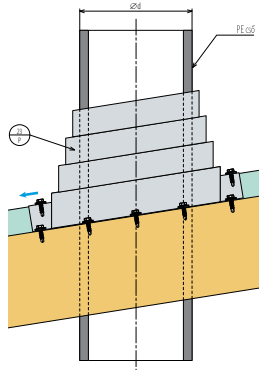
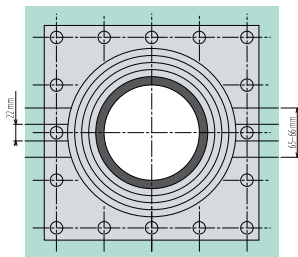

D7.8. Külső függőeresz

